



<b>EAN:</b>	4013288212542	<b>Size:</b>	203x50x23 mm
<b>Part number:</b>	05020201001	<b>Weight:</b>	53 g
<b>Article number:</b>	6003 Joker	<b>Country of origin:</b>	CZ
		<b>Customs tariff number:</b>	82041100

- Särskilt lämplig för trånga utrymmen
- Den speciella käftgeometrin utvidgar verktygets ansättningsmöjligheter
- Den minimala returvinkeln innebär att skruven greppas med ett intervall på 15°
- Ringsidan är slank och vinklad 15°
- Med verktygsväljare Take it easy: Färgkodning efter storlekar

Eftersom utrymmet för skruvingsarbete blir allt mindre krävs det verktyg som användaren kan arbeta effektivt med även i sådana situationer. Trånga installationsutrymmen kräver ytterligare ansättningspunkter för verktyget. Kan U-nycklar modifieras för att ge verktyget flera ansättningsmöjligheter? Kombinationen av en U-del som är vinklad 7,5 grader och dubbelsexkant-geometrin resulterar i en fördubbling av antalet ansättningspunkter. Med en upprepade 180° vridning av nyckeln kring sin längdaxel under skruvning uppstår fyra ansättningsmöjligheter med bara 15° mellanrum. Joker 6003 med sin smarta öppningsgeometri utökar användarspektrumet avsevärt i trånga utrymmen. Joker 6003 hittar så att säga själv sin ansättningspunkt efter varje varv. Den slanka men ändå robusta ringänden är vinklad 15° mot verktygsaxeln. Den högkvalitativa ytbeläggningen ger ett högt och långvarigt korrosionsskydd. Med verktygsväljare Take it easy: färgkodning enligt storlek.

#### Web link

<https://www.wera.de/se/05020201001>

Wera - 6003 Joker  
05020201001 - 4013288212542

Wera Werkzeuge GmbH  
Korzter Straße 21-25  
D-42349 Wuppertal  
Tel: +49 (0)2 02 / 40 45-0  
E-Mail: [info@wera.de](mailto:info@wera.de)

För mycket trånga utrymmen

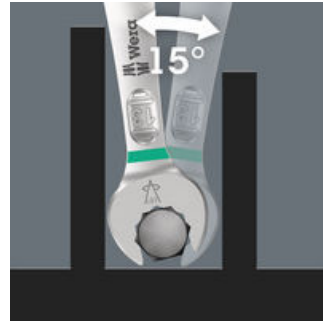

Ring-U-nyckeln Joker 6003 med sin speciella käftgeometri - en sida vinklad 7,5° och med dubbelsexkant-geometri - fördubblar ansättningsmöjligheterna genom upprepad 180° vridning av nyckeln kring sin längdaxel. Muttrar och skruvskallar kan greppas med ett intervall på 15°. Joker 6003 hittar i princip automatiskt sin ansättningspunkt efter varje varv.

Joker 6003: För fall där den möjliga returvinkeln understiger 30°

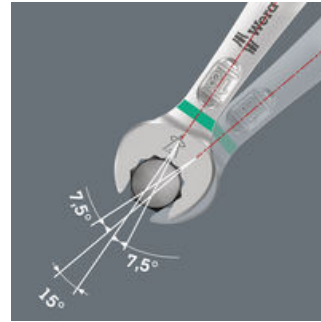

U-sidan, som är vinklad 7,5° och har dubbelsexkant-geometri och ett speciellt arbetssätt (ansättning - skruvning - vridning - förnyad ansättning - skruvning - vridning etc.), kan också lösa skruvningssituationer som inte tillåter 30° returvinkel.

Dubbelsexkant-geometri

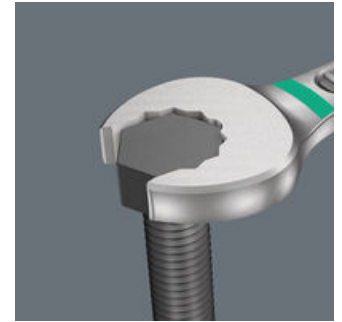

Dubbelsexkant-geometrin på U- och ringsidan garanterar formlåsande anslutning till skruvskallen eller muttern och minskar risken för glidning.

Joker 6003: Vinklad ringsida

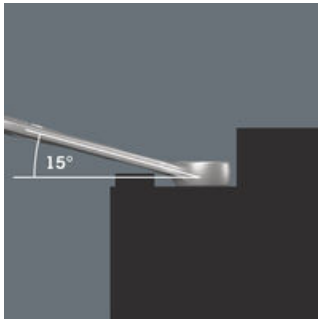

Ringsidan är vinklad 15° mot verktygets längdaxel för att förebygga skador.

Wera verktygsväljare Take it easy



Verktygsväljare Take it easy med färgkodning enligt storlek - för enkelt och snabbt val av rätt verktyg. Storleksguide vid verktyg för insexskruvar (L-nyckel, Zyklon-bitshylsor), sexkantsskruvar och -muttrar (Joker U-nyckel, Zyklon-hylsor och Zyklon-hylsor med hållarfunktion) och TORX® skruvar (L-nyckel, Zyklon-bitshylsor).







Web link

<https://www.wera.de/se/05020201001>

Wera - 6003 Joker  
05020201001 - 4013288212542

Wera Werkzeuge GmbH  
Korzter Straße 21-25  
D-42349 Wuppertal  
Tel: +49 (0)2 02 / 40 45-0  
E-Mail: info@wera.de

## Further versions in this product family:

							
		mm	mm	mm	mm	mm	mm
05020190001	leuchtorange_152C	5,5	105	16	4	10	6
05020198001	blau_307C	6	105	16	4	10	6
05020199001	gelb_123C	7	110	17,7	4,2	11,5	6
05020200001	leuchtpink_232C	8	115	19	4,5	12,5	7
05020219001	gruen_363C	9	120	21	4,8	13,5	7
<b>05020201001</b>	<b>leuchtgelb_yellowC</b>	<b>10</b>	<b>125</b>	<b>22</b>	<b>5</b>	<b>15</b>	<b>7</b>
05020202001	cyan_2985C	11	135	24,5	5	17	8
05020203001	schwarz_blackC	12	148	26	5,5	18	8,5
05020204001	tuerkis_339C	13	160	27	6	19	8,5
05020205001	pink_241C	14	167	29	6	20	8,5
05020206001	weiss	15	174	32	6	22	8,5
05020207001	violett_2735C	16	182	35	6,5	23	10
05020208001	rot_200C	17	190	38	6,5	24,5	10
05020209001	leuchtgruen_375C	18	210	39	7,5	26	11,5
05020210001	blau_307C	19	230,0	42	7,5	27,5	11,5
05020500001	leuchtpink_232C	20	230,0	45	7,5	29	13
05020501001	gruen_363C	21	260	47	7,5	30	13
05020502001	leuchtgelb_yellowC	22	260	49	7,5	31,5	13
05020503001	cyan_2985C	24	280	53	8	36	14
05020504001	schwarz_blackC	27	300	60	8,5	40	14,5
05020505001	tuerkis_339C	30	330	66	9	43	16
05020506001	pink_241C	32	360	70	9,5	45,5	16,5
05020507001	violett_2735C	36	460	80	10	50,5	18

## Web link

<https://www.wera.de/se/05020201001>

Wera - 6003 Joker  
05020201001 - 4013288212542

Wera Werkzeuge GmbH  
Korzter Straße 21-25  
D-42349 Wuppertal  
Tel: +49 (0)2 02 / 40 45-0  
E-Mail: info@wera.de