



EAN:	4013288196569	Mitat:	190x120x64 mm
Osanro:	05078708001	Paino:	796 g
Tuotenro:	7782 E	Alkuperämaa:	TW
		Tullitariffinro:	82079099

- Neliökantainen vaihtopää 14 x 18 mm
- 3/4" hylsille sekä 3/4" jatkokappaleille, joissa neliönmuotoinen vääntiö
- Hieno hammastus, 72 hammasta
- Helppo suunnanvaihto vääntöpyörällä
- Hylsyn lukitus napin painalluksella

Rääkkävaihtopää, suunta vaihdettavissa, 3/4" nelikulmaisille hylsille sekä 3/4" liitäntäosille, joissa on nelikulmainen kiinnitys; Click-Torque X -sarjan momenttiavaimille, joissa 14 x 18 mm:n kiinnitys.

Internetlinkki

https://products.wera.de/fi/torque_tools_series_click-torque_wrenches_series_insert_tools_insert_tools_with_ratchet_functionality_7782_e.html

Wera - 7782 E
05078708001 - 4013288196569

Wera Werkzeuge GmbH
Korzeter Straße 21-25
D-42349 Wuppertal
Tel: +49 (0)2 02 / 40 45-0
E-Mail: info@wera.de

Räikkävaihtopäät

Kiinnitys 14 x 18 mm



Click-Torque X -sarjojen momenttiavaimille, joissa 14 x 18 mm:n kiinnitys.

Pieni palautuskulma

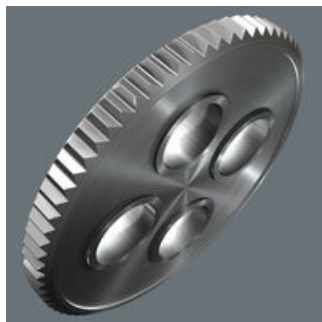

Hieno hammastus, jonka 72 hampaan ansiosta palautuskulma on vain 5°

3/4" neliövääntö

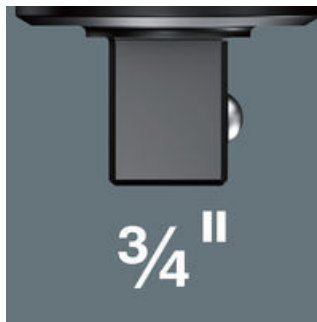

3/4" hylsille sekä 3/4" jatkokappaleille, nelionmuotoinen vääntö.

Suunnanvaihto

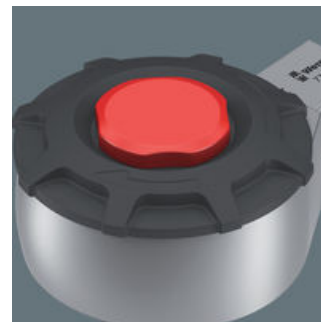

Helppo suunnanvaihto vääntöpyörällä.

Varma hylsyn lukitus









Varma hylsyn lukitus napin painalluksella

Kromi-vanadiini



Kromi-vanadiini-teräksen ansiosta vaihtopäätyökaluja voidaan kuormittaa paljon.

Tämän tuoteperheen muut versiot:

							
	mm	inch	mm	mm	mm	mm	mm
05078708001	14x18	3/4"	30,0	90,0	65,0	65,0	36,0

Internetlinkki

https://products.wera.de/fi/torque_tools_series_click-torque_wrenches_series_insert_tools_insert_tools_with_ratchet_functionality_7782_e.html

Wera - 7782 E

05078708001 - 4013288196569

Wera Werkzeuge GmbH

Korzter Straße 21-25

D-42349 Wuppertal

Tel: +49 (0)2 02 / 40 45-0

E-Mail: info@wera.de