

Laatikosto 45

Lukittavassa teräslaatikostossa tärkeät välineet ja pienosat pysyvät hyvässä järjestyksessä käden ulottuvilla. Pyörillä varustetut mallit toimivat työkaluvaununa. Laatikostot on valmistettu harmaaksi pulverimaalattusta teräksestä; valikoiman värisävy on RAL 7035. Laatikostoissa on keskuslukitus, ja niiden vedin on eloksoitua alumiinia. Laatikoiden teleskooppikiskojen

avulla laatikot aukeavat sujuvasti 100 %, kantavuus 60 kg / laatikko. Laatikostot soveltuvat käyttöön myös EPA-alueella. Pyörällisistä vaunuista on saatavana erikseen sekä ESD että ei ESD versio. Saatavilla myös neljä erilaista laatikoiden jakajayhdistelmää, jotka ovat muokattavissa helposti käyttötarkoituksen mukaan (s. 111).

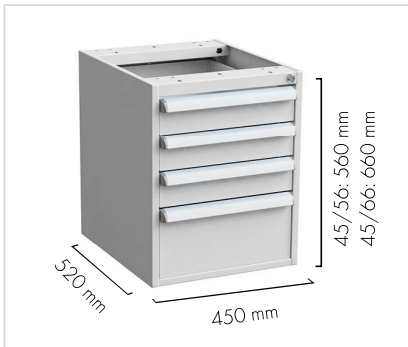

Voit valita laatikoston tarpeidesi mukaan joko pyörällisenä, sokkelilla tai ilman sokkelia.

Kantavuus 150 kg, 4 kääntyvää pyörää (Ø 100 mm), 2 pyörässä jarrut. Vaunuversion kanssa on urakumimatto, joka estää tehokkaasti tavaroiden liukumisen.

Yhdistelmänimi

45/56-1
Leveys Korkeus Versio



Täysin aukeavien laatikoiden kantavuus on 60 kg!

Laatikosto 45/56, 100% avautuva, kantavuus 60 kg/laatikko

	45/56-1	45/56-2	45/56-3	45/56-4	45/56-7	45/56-10	45/56-11
Vakio, korkeus 560 mm	606 49 101	606 49 102	606 49 103	606 49 104	606 49 107	606 49 110	606 49 111
Sokkelilla, korkeus 660 mm	606 49 201	606 49 202	606 49 203	606 49 204	606 49 207	606 49 210	606 49 211
Pyörillä, korkeus 700 mm	606 49 301	606 49 302	606 49 303	606 49 304	606 49 307	-	-
Laatikon korkeus (mm)	5 x 100 	2 x 100 2 x 150 	3 x 100 1 x 200 	1 x 100 2 x 200 	2 x 150 1 x 200 	2 x 100 1 x 300 	1 x 200 1 x 300





Laatikon sisämitat: 380 x 500 x 90/140/190/290 mm.

Laatikosto 45/66, 100% avautuva, kantavuus 60 kg/laatikko

	45/66-1	45/66-2	45/66-3	45/66-4	45/66-5	45/66-6	45/66-7
Vakio, korkeus 660 mm	607 49 101	607 49 102	607 49 103	607 49 104	607 49 105	607 49 106	607 49 107
Sokkelilla, korkeus 760 mm	607 49 201	607 49 202	607 49 203	607 49 204	607 49 205	607 49 206	607 49 207
Pyörillä, korkeus 800 mm	607 49 301	607 49 302	607 49 303	607 49 304	607 49 305	607 49 306	607 49 307
Laatikon korkeus (mm)	6 x 100 	3 x 100 2 x 150 	1 x 100 2 x 150 1 x 200 	4 x 150 	4 x 100 1 x 200 	2 x 100 2 x 200 	3 x 200

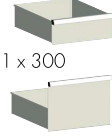
Laatikon sisämitat: 380 x 500 x 90/140/190 mm.

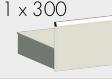
Laatikosto 45/66, 100% avautuva, kantavuus 60 kg/laatikko

	45/66-12	45/66-13	45/66-14	45/66-15
Vakio, korkeus 660 mm	607 49 112	607 49 113	607 49 114	607 49 115
Sokkelilla, korkeus 760 mm	607 49 212	607 49 213	607 49 214	607 49 215
Laatikon korkeus (mm)	3 x 100 	2 x 150 	1 x 100  1 x 200  1 x 300 	2 x 300 

Laatikon sisämitat, mm:	
Leveys 380	Syvyys 500
Ulkoinen korkeus mm	Sisäkorkeus, mm
100	90
150	140
200	190
300	290

Laatikon sisämitat: 380 x 500 x 90/140/190/290 mm.



Pyörälliset laatikostot saa myös ilman ESD-suojausta (värikoodi 41, ei 49).



Kaappi 45/56, oikeakätinen

	ilman lukkoa	lukollinen
Vakio	606 49 105	606 49 108
Sokkelilla	606 49 205	606 49 208
Pyörillä	606 49 305	606 49 308

Kaappi 45/56, vasenkätinen

	ilman lukkoa	lukollinen
Vakio	606 49 106	606 49 109
Sokkelilla	606 49 206	606 49 209
Pyörillä	606 49 306	606 49 309

Kaapeissa on aina pohjataso ja yksi säädettävä hylly, hyllyn kantavuus on 50 kg.



Laatikostokaappi 45/66, oikeakätinen

laatikko 1 x 100	ilman lukkoa	lukollinen
Vakio	607 49 108	607 49 110
Sokkelilla	607 49 208	607 49 210
Pyörillä	607 49 308	607 49 310

Laatikostokaappi 45/66, vasenkätinen

laatikko 1 x 100	ilman lukkoa	lukollinen
Vakio	607 49 109	607 49 111
Sokkelilla	607 49 209	607 49 211
Pyörillä	607 49 309	607 49 311

Kaapeissa on aina pohjataso ja yksi säädettävä hylly, hyllyn kantavuus on 50 kg.

Laatikostot 45/14 ja 45/26

Malli	Avautuu	Kantavuus, kg/laatikko	Ulkomitat L x S x K mm	Laatikon korkeus (mm)	Koodi
45/14-1	100%	60	450 x 520 x 140	1 x 100	603 49 001
45/26-1	100%	60	450 x 520 x 260	2 x 100	604 49 001

Laatikon sisämitat: 380 x 500 x 90 mm.



Kiinnityssarjat laatikostoille 45 (kiinnityssarja tulee valita työpöydän mukaan)

Syvyys	600 mm	700 mm	750 mm	800 mm	900 mm
Concept, ruuvisäätöinen	890 653-49	-	890 653-49	-	890 653-49
Concept, kampsäätöinen	-	-	890 653-49	-	890 653-49
Concept, moottorisäätöinen	854 463-49	-	854 463-49	-	854 463-49
LMT	-	-	854 463-49	-	-
TP / TPH	-	855 055-49*	-	-	855 055-49*
WB	-	-	-	855 055-49*	-

Ei sovellu kampsäätöiseen Concept-työpöytään (syvyys 600 mm).

* Toimitetaan vakiomallien mukana. Sokkelilla toimitettaviin malleihin kiinnityssarja 855 055-49 on tilattava erikseen.

Raskailta kantavuuksilla suosittelemme lisäämään laatikostoon joko sokkelin tai pyörät.

Suojapalkki

Kuvaus	Koodi
Tarvitaan laatikostojen 45 asentamiseen WB-pöytiin.	855 060-49



Kynärasia

Kuvaus	Koodi
Lisää kynärasia laatikkoon ja voit järjestää pikkutavarat tehokkaammin. Ei ole yhteensopiva laatikostojen väljakajien kanssa.	854 850-49



Riippukansioiden tukikehikko vetolaatikkoon 45/300

Sisämitat L x S x K mm	Koodi
327 x 492 x 150	W872245-49



100%
aukeavien
laatikoiden
kantavuus on
60 kg!



Laatikoiden sisustusyhdistelmät

Välijakasetti 1

Malli	Koodi
Laatikko 45/100	872991-49
Laatikko 45/ 150 ja 45/200	872996-49
4 x horisontaalinen välilevy 375	

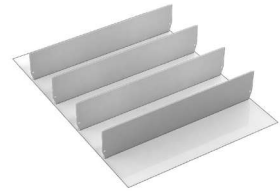

Välijakasetti 2

Malli	Koodi
Laatikko 45/100	872992-49
Laatikko 45/ 150 ja 45/200	872997-49
1 x vertikaalinen jakaja, 8 x välilevy 185	



Välijakasetti 3

Malli	Koodi
Laatikko 45/100	872993-49
Laatikko 45/ 150 ja 45/200	872998-49
1 x vertikaalinen jakaja, 4 x välilevy 125, 4 x välilevy 250	



Välijakasetti 4

Malli	Koodi
Laatikko 45/100	872994-49
Laatikko 45/ 150 ja 45/200	872999-49
2 x vertikaalinen jakaja, 12 x välilevy 125	



Pyörälliset laatikostot on saatavilla myös ilman ESD-suojaa (käytetään koodia 41 koodin 49 sijaan).

